

Notice d'utilisation pour l'utilisateur

VIESSMANN

Commande à distance pour un circuit de chauffage



VITOTROL 300



Pour votre sécurité



Respecter scrupuleusement ces consignes de sécurité afin d'éviter tout risque et tout dommage pour les personnes et les biens.

Explication des consignes de sécurité



Danger

Ce symbole met en garde contre les dommages pour les personnes.



Attention

Ce symbole met en garde contre les dommages pour les biens et l'environnement.

Remarque

Les indications précédées du mot "Remarque" contiennent des informations supplémentaires.

Destinataires

La présente notice est destinée aux utilisateurs de l'installation de chauffage.



Danger

Des travaux non réalisés dans les règles de l'art sur l'installation de chauffage risquent d'induire des accidents qui pourraient être mortels.

- Les travaux sur les conduites de gaz ne devront être effectués que par un installateur qualifié.
- Les travaux électriques ne devront être effectués que par des électriciens.

Comportement en cas d'odeur de gaz



Danger

Toute fuite de gaz risque de provoquer des explosions pouvant causer des blessures très graves.

- Ne pas fumer ! Eviter toute flamme nue et toute formation d'étincelles. Ne jamais actionner les interrupteurs des lampes et des appareils électriques.
- Fermer la vanne d'alimentation de gaz.
- Ouvrir les fenêtres et les portes.
- Eloigner les personnes de la zone de danger.
- Prévenir les fournisseurs d'électricité et de gaz ainsi que le chauffagiste depuis l'extérieur du bâtiment.
- Faire couper l'alimentation électrique du bâtiment depuis un endroit sûr (à l'extérieur du bâtiment).

Comportement en cas d'odeur de fumées



Danger

Les fumées peuvent entraîner des intoxications mortelles.

- Arrêter l'installation de chauffage.
- Aérer la chaufferie.
- Fermer les portes des pièces d'habitation.

Pour votre sécurité (suite)

Comportement en cas d'incendie



Danger

Il y a risque de brûlures et d'explosion en cas d'incendie.

- Arrêter l'installation de chauffage.
- Fermer la vanne d'alimentation de gaz ou les vannes d'arrêt des conduites de fioul.
- Utiliser un extincteur contrôlé des classes ABC.

Composants supplémentaires, pièces de rechange et d'usure



Attention

Les composants qui n'ont pas été contrôlés avec l'installation de chauffage risquent de provoquer des dommages sur l'installation de chauffage ou des dysfonctionnements.

Ne faire effectuer leur montage ou leur remplacement que par le chauffagiste.

Conditions à remplir par la chauffe-rie



Attention

Un environnement inadapté risque d'entraîner des endommagements sur l'installation de chauffage et d'induire des dysfonctionnements.

- Assurer une température ambiante supérieure à 0 °C et inférieure à 35 °C.
- Eviter toute pollution de l'air par des hydrocarbures halogénés (contenus dans les peintures, les solvants et les produits de nettoyage, par exemple) et la poussière abondante (travaux de meulage, par exemple).
- Eviter une humidité restant excessive (séchage du linge en permanence, par exemple).
- Ne pas obturer les arrivées d'air existantes.

Sommaire

Information préliminaire

Votre commande à distance a été pré-réglée	6
Remarques concernant les commandes	6

Vos accès

Vue d'ensemble des organes de commande et d'affichage	7
■ Fonctions	7
■ Symboles à l'écran	7

Enclencher et arrêter

Enclencher le circuit de chauffage et la production d'ECS	9
Arrêter le circuit de chauffage et la production d'ECS	9
N'enclencher que la production d'eau chaude sanitaire	9
Arrêter la production d'eau chaude sanitaire	10

Régler la température ambiante

Régler durablement la température ambiante	12
■ Régler la température ambiante normale	12
■ Régler la température ambiante réduite	13
■ Régler les plages de programmation horaire	13
Modifier la température ambiante pour quelques jours seulement	15
■ Régler le programme vacances	15
Modifier la température ambiante pour quelques heures seulement	16
■ Régler le régime économique	17
■ Régler le régime réceptions	17

Régler l'eau chaude sanitaire

Régler durablement l'eau chaude sanitaire	18
■ Régler la température d'eau chaude sanitaire	19
■ Régler les plages de programmation horaire	19
Modifier l'eau chaude sanitaire pour quelques heures seulement	22
Une seule phase de production d'eau chaude sanitaire	23

Autres réglages

Régler l'heure et la date	24
Sélectionner la langue	24
Modifier l'affichage de base	24
Modifier le contraste à l'écran	25
Rétablir le réglage de base	25

Interrogations possibles

Interroger les températures	26
Interroger la programmation	27

Sommaire (suite)

Interroger l'affichage des défauts	28
Que faire si ?	
Pièces trop froides	30
Pièces trop chaudes	31
Pas d'eau chaude sanitaire	31
Eau chaude sanitaire à température excessive.....	32
"Défaut" clignote à l'écran	32
"Entretien" est affiché à l'écran	32
"Commande centrale" est affiché à l'écran	33
"Séchage chape" est affiché à l'écran.....	33
"Sans fonction" est affiché à l'écran	33
"Demande externe" est affiché à l'écran	33
"Invers. prog. ext." est affiché à l'écran	34
"T. amb. ext. cons." est affiché à l'écran	34
L'écran s'éteint	34
"Remplir silo" est affiché à l'écran	35
"Fermer cendrier" est affiché à l'écran	35
"Fermer porte chargt" est affiché à l'écran	35
"Recharger" est affiché à l'écran	35
"Ne pas recharger" est affiché à l'écran	35
Remplacer les piles	36
Maintenance	
Nettoyage.....	38
Conseils pour économiser l'énergie	
	39
Index	40

Votre commande à distance a été pré-réglée

La commande à distance a été pré-réglée en usine pour "Chauffage et production d'eau chaude sanitaire", c'est-à-dire qu'il en résulte un chauffage des pièces et une production d'eau chaude sanitaire (si il existe un ballon d'eau chaude sanitaire).

- entre **6 et 22 heures** il y a chauffage à la température ambiante normale
- entre **5.30 et 22 heures** il y a production d'eau chaude sanitaire (si un ballon d'eau chaude sanitaire est présent). L'eau chaude sanitaire est portée à la consigne de température affichée et la pompe de bouclage (si présente) est enclenchée

- entre **22 et 6 heures** il y a chauffage à la température ambiante réduite (réglée à 3°C, protection contre le gel)
- entre **22 et 5.30 heures** il n'y a pas de production d'eau chaude sanitaire
- jour de la semaine et heure, l'inversion heure d'hiver/heure d'été est automatique

Vous pouvez modifier à votre guise le réglage de base d'usine.

Remarque

Toutes les données sont conservées en cas de coupure de courant.

Remarques concernant les commandes

La commande à distance Vitotrol 300 vous permet d'effectuer les réglages suivants depuis la pièce d'habitation :

- température ambiante normale
- température ambiante réduite
- température d'eau chaude sanitaire
- programmes normal et vacances
- plages de programmation du chauffage
- plages de programmation de la production d'ECS
- plages de programmation de la pompe de bouclage d'ECS (si l'installation en est équipée)
- date et heure

La température ambiante normale ne peut être réglée que sur la Vitotrol 300.

Tous les autres réglages sont transmis par la Vitotrol 300 à la régulation Vitotronic et vice-versa. Les réglages effectués en dernier **sont toujours valables** pour votre circuit de chauffage.

Après mise en place des piles livrées avec l'appareil, l'écran est éclairé si l'on appuie sur une touche quelconque et s'éteint 30 secondes après la dernière manœuvre.

S'il est impossible d'effectuer des réglages sur la commande à distance, à la suite de codages en conséquence réalisés par votre chauffagiste par exemple, **"Sans fonction"** est affiché à l'écran.

Vue d'ensemble des organes de commande et d'affichage

Fonctions

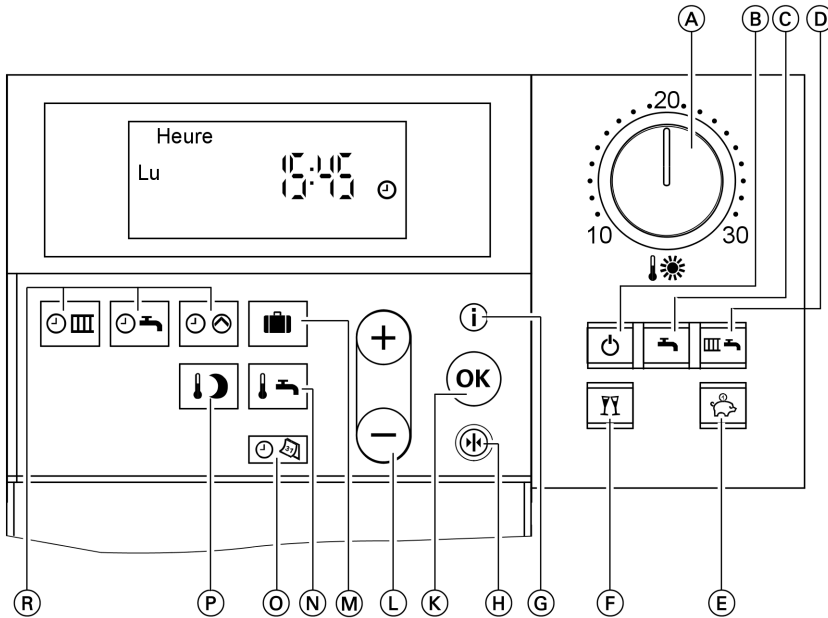

- | | |
|---|---|
| Ⓐ Température ambiante normale (voir page 12) | Ⓚ Confirmation |
| Ⓑ Marche de veille | Ⓛ Réglage de la valeur |
| Ⓒ Eau chaude sanitaire | Ⓜ Programme vacances (voir page 15) |
| Ⓓ Chauffage et eau chaude sanitaire | Ⓝ Température d'eau chaude sanitaire (voir page 19) |
| Ⓔ Régime économique (voir page 17) | Ⓞ Heure/date (voir page 24) |
| Ⓕ Régime réceptions (voir page 17) | Ⓟ Température ambiante réduite (voir page 13) |
| Ⓖ Informations (voir pages 24 à 26) | Ⓡ Programmation (voir pages 13 et 19) |
| Ⓗ Réglage de base (voir page 25) | |

















Symboles à l'écran

5586 561-F Les symboles ne sont pas affichés en permanence, mais en fonction de l'installation et de l'état de fonctionnement.

Vos accès

Vue d'ensemble des organes de commande et . . . (suite)

Les valeurs qui clignotent à l'écran indiquent qu'il est possible d'effectuer des modifications.

- | | | | |
|---|-------------------------------|---|---------------------------------|
|  | Risque de gel |  | Pompe de charge d'ECS en |
|  | Chauffage avec température | | marche, il y a production d'eau |
| | ambiante normale | | chaude sanitaire |
|  | Chauffage avec température |  | Production d'eau chaude sani- |
| | ambiante réduite | | taire au travers de capteurs |
|  | | | solaires |
|  | |  | Brûleur marche |
|  | |  | Réglage et interrogation de |
|  | Circulateur chauffage en mar- | | l'heure |
|  | che |  | Réception radio des signaux |
|  | | | horaires (seulement avec |
|  | Vanne mélangeuse "Ouvre" | | récepteur de radio-pilotage, |
|  | Vanne mélangeuse "Ferme" | | accessoire) |
|  | Production d'eau chaude sani- | | |
| | taire autorisée | | |

Enclencher le circuit de chauffage et la production d'ECS

Vous voulez avoir du chauffage et de l'eau chaude sanitaire.

Appuyez sur la touche  pour "**Chauff + eau chaude**".

■ Pour le circuit de chauffage, le chauffage est assuré à la température ambiante normale ou réduite (protection contre le gel) selon la programmation réglée.

Réglage de base :

de 6 à 22 heures, température ambiante normale, sinon température ambiante réduite.

■ Production d'eau chaude sanitaire (si un ballon d'ECS est présent) et fonctionnement de la pompe de bouclage d'ECS (si raccordée à la régulation) selon la programmation réglée.

Réglage de base :

de 5.30 à 22 heures, l'eau chaude est portée à la température de consigne réglée et la pompe de bouclage d'ECS fonctionne. Veuillez prendre en compte la remarque de la page 18.

■ Protection du circuit de chauffage et du ballon d'eau chaude sanitaire contre le gel active.

Arrêter le circuit de chauffage et la production d'ECS

Vous ne voulez avoir ni chauffage, ni eau chaude.

Appuyez sur la touche  pour "**Mise en veille**".

- Pas de chauffage pour le circuit de chauffage sélectionné
- Pas de production d'ECS
- Protection du circuit de chauffage et du ballon d'eau chaude sanitaire contre le gel active

Remarque

La pompe est enclenchée automatiquement et brièvement toutes les 24 heures pour éviter tout grippage.

N'enclencher que la production d'eau chaude sanitaire

Vous ne souhaitez pas avoir de chauffage mais avoir de l'eau chaude.

Appuyez sur la touche  pour "**Eau chaude seule**".

Enclencher et arrêter

N'enclencher que la production d'eau chaude . . . (suite)

- Pas de chauffage pour le circuit de chauffage
- Production d'eau chaude sanitaire (si un ballon d'ECS est présent) et fonctionnement de la pompe de bouclage eau chaude sanitaire (si raccordée à la régulation) selon la programmation réglée.
Réglage de base :
de 5.30 à 22 heures, l'eau chaude sanitaire est portée à la température de consigne réglée et la pompe de bouclage d'ECS fonctionne.
Veuillez prendre en compte la remarque de la page 18.
- Protection du circuit de chauffage et du ballon d'eau chaude sanitaire contre le gel active.

Remarque

La pompe est enclenchée automatiquement et brièvement toutes les 24 heures pour éviter tout grippage.

Arrêter la production d'eau chaude sanitaire

Vous voulez avoir du chauffage mais pas d'eau chaude.

1. Appuyez sur la touche  pour "**Chauff + eau chaude**".
 2. Effacez les plages de programmation pour la production d'ECS (voir page 22).
ou
Réglez la consigne de température d'ECS à 10°C (voir page 19).
- Pour le circuit de chauffage, le chauffage est assuré à la température ambiante normale ou réduite (protection contre le gel) selon la programmation réglée.
Réglage de base :
de 6 à 22 heures, température ambiante normale, sinon température ambiante réduite.
 - Pas de production d'ECS.
 - Protection du circuit de chauffage contre le gel active.

Arrêter la production d'eau chaude sanitaire (suite)

Remarque

La pompe de charge d'ECS est enclenchée automatiquement et brièvement toutes les 24 heures pour éviter tout grippage.



Régler la température ambiante

Régler durablement la température ambiante

Les points suivants seront à respecter si un chauffage doit être assuré pour votre circuit de chauffage :

1. **"Chauff + eau chaude"**  doit être réglé pour le circuit de chauffage.

Contrôlez :

 doit être éclairé, sinon appuyez sur .



2. La température ambiante normale (pour le jour) peut être réglée à l'aide du bouton "☀" (voir page 12) et la température ambiante réduite (pour la nuit) à l'aide de la touche  (voir page 13).

3. Les heures de température ambiante normale ou réduite pour le circuit de chauffage sont fonction de la programmation (4 plages horaires possibles) pour le jour concerné.

■ Si aucune plage horaire n'a été réglée, le chauffage est assuré toute la journée à la température ambiante réduite.

■ Si une ou plusieurs plages horaires ont été réglées, le chauffage est assuré à la température ambiante normale pendant ces heures.

Contrôlez :

garder  +  enfoncées en même temps, les plages horaires réglées pour le jour concerné sont affichées sur une ligne.

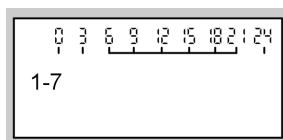

Si vous voulez modifier la programmation, voir page 13.

Régler la température ambiante normale

Affichez, à l'aide du bouton "☀" la **"Temp. ambiante normale"** désirée.

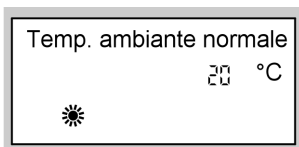



Régler durablement la température ambiante (suite)

Régler la température ambiante réduite

Appuyez sur les touches suivantes :

1.  pour "**Temp. ambiante réduite**" la température réglée auparavant clignote.

2.  pour la température désirée.

3.  pour confirmation : la température ne clignote plus et est enregistrée.

Remarque

"**Hors gel**" est affiché si la température ambiante réduite est réglée à 3°C.

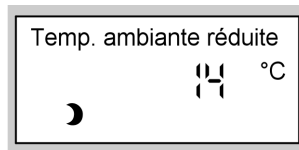

Régler les plages de programmation horaire



- Le chauffage peut être alterné jusqu'à 4 fois par jour entre température ambiante normale et température ambiante réduite (4 plages de programmation).
 - La **plage de programmation 1**, de 6 à 22 heures, a été réglée en usine pour tous les jours de la semaine, c'est-à-dire que les pièces sont chauffées à la température ambiante normale durant ces heures.
 - Vous pouvez régler une programmation identique pour tous les jours de la semaine ou **spécifique** pour chacun des jours de la semaine.
- Lors du réglage de la programmation, n'oubliez pas que votre installation de chauffage a besoin d'un peu de temps pour porter les pièces à la température ambiante désirée. Procédure de réglage de la programmation, voir page 13. Procédure pour effacer une plage de programmation, voir page 14.

Appuyez sur les touches suivantes :

1.  pour "**Prog. chauffage**".

2.  jusqu'à ce que "**1-7**" apparaisse si vous voulez régler des plages identiques pour tous les jours de la semaine.

Remarque

Si vous voulez interrompre le réglage de la programmation horaire, appuyez à nouveau sur  et confirmez par .

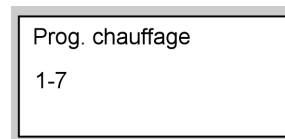

ou



Régler la température ambiante

Régler durablement la température ambiante (suite)

3. / "Lu", "Ma" etc., si vous voulez régler des plages spécifiques pour les jours de la semaine affichés.

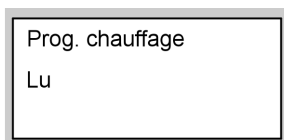

Remarque

Si des plages de programmation horaire différentes ont été réglées pour certains jours de la semaine et que vous désirez régler à nouveau les mêmes plages horaires pour tous les jours de la semaine, appuyez sur la touche à l'affichage de "1-7". Toutes les plages horaires sont remises en état de livraison.

4. pour confirmation, "Chauffage plage 1" apparaît.

Remarque

Appuyez sur si vous voulez sauter une plage de programmation.

Effacer des plages de programmation

Appuyez sur les touches suivantes :

1. pour "Prog. chauffage".
2. jusqu'à ce que la plage désirée "Chauff. arrêt" s'affiche.

5. pour confirmation, "Chauffage 1 marche " apparaît.

6. / pour l'heure de début de la plage.

7. pour confirmation, "Chauffage 1 arrêt " disparaît.

8. / pour l'heure de fin de la plage.

9. pour confirmation, "Chauffage 2 marche " apparaît.

10. Procéder comme décrit aux points 6 à 9 pour régler les heures de début et de fin de plages de programmation 2 à 4.

3. jusqu'à ce que "- - : - -" soit affiché pour l'heure de fin.

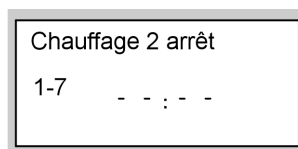

Régler durablement la température ambiante (suite)



4.  pour confirmation, jusqu'à ce que l'affichage de l'heure apparaisse.

Modifier la température ambiante pour quelques jours seulement

Vous disposez des possibilités suivantes d'économiser l'énergie pendant vos vacances :

- vous pouvez arrêter totalement le chauffage (voir "Arrêter le circuit de chauffage et la production d'eau chaude sanitaire" page 9)

ou

- vous pouvez régler le chauffage sur une consommation minimale d'énergie (afin que les plantes d'intérieur ne gèlent pas). Sélectionnez pour ce faire **"Prog. vacances"** .
 - Durant le programme vacances et en régime **"Chauff + eau chaude"**  le chauffage est assuré à la température ambiante réduite affichée (voir page 13), mais il n'y a **pas** de production d'ECS.
 - Durant le programme vacances et en régime **"Eau chaude seule"**  il n'y a **que** protection de la chaudière et du ballon d'eau chaude sanitaire contre le gel.



Régler le programme vacances

Remarque

La régulation de chaudière et de chauffage Vitotronic a été paramétrée de manière à répercuter le programme vacances sur tous les circuits de chauffage. Si vous souhaitez une modification, adressez-vous à votre chauffagiste.

Le programme vacances commence à 00 heure le jour suivant le départ et se termine à 00 heure le jour du retour, c'est-à-dire que le jour de départ et le jour de retour, la programmation réglée en permanence est active.

Appuyez sur les touches suivantes :

1.  pour **"Prog. vacances"**.
2.  pour **"Départ vacances"** (la date actuelle apparaît).



Modifier la température ambiante pour quelques . . . (suite)

3. (+) pour le jour de départ souhaité.



4. (OK) pour confirmation, "**Retour vacances**" (jour suivant le départ) apparaît.



5. (+) pour le jour de retour souhaité.

6. (OK) pour confirmation.

7. La température ambiante durant le programme vacances est la température ambiante réduite affichée, (voir page 13).

Si vous souhaitez modifier cette température :

- Appuyez sur la touche .
- Réglez la valeur désirée à l'aide de (+)/(-).
- Confirmez par (OK) : la température ne clignote plus et est mémorisée.

Remarque



Cette modification est, en règle générale, valable pour la température ambiante réduite et doit être corrigée, si désiré, à l'issue du programme vacances.

Terminer le programme vacances

- Le programme vacances se termine automatiquement le jour de retour.
- Si vous voulez interrompre le programme vacances, appuyez à nouveau sur la touche  et confirmez "**Effacer? Oui**" par (OK).

Modifier la température ambiante pour quelques heures seulement

Les fonctions suivantes vous permettent de modifier votre température ambiante pour quelques heures sans modifier durablement les réglages.

- Pour économiser l'énergie, vous pouvez abaisser la température ambiante normale avec le "**Régime éco.**"  (voir page 17).
- Vous voulez chauffer hors programmation à la température ambiante normale et avoir de l'eau chaude sanitaire. Sélectionnez le "**Régime réceptions**"  (voir page 17).

Modifier la température ambiante pour quelques . . . (suite)

Régler le régime économique

En régime économique la température ambiante normale est automatiquement réduite.

Appuyez sur la touche  pour "Régime éco."

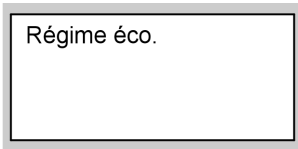

Terminer le régime économique

- Le régime économique se termine automatiquement au passage suivant à chauffage à température ambiante réduite.
- Si vous voulez interrompre le régime économique, appuyez à nouveau sur la touche  : la touche s'éteint.

Régler le régime réceptions

- Le chauffage est assuré à une température réglable de manière spécifique (température réceptions).
- L'eau chaude sanitaire est portée à la température de consigne programmée.
- La pompe de bouclage eau chaude sanitaire est enclenchée.

Appuyez sur les touches suivantes :

1.  pour "Régime réceptions" : la température du régime réceptions clignote.

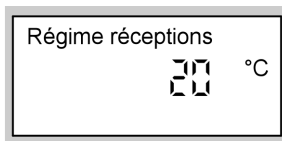

2.  pour la température désirée si vous voulez modifier la température ambiante du régime réceptions.

3.  pour confirmation : la température ne clignote plus et est enregistrée.

Terminer le régime réceptions

- Le régime réceptions se termine automatiquement à la prochaine commutation en régime température ambiante normale, au plus tard dans les 8 heures.
- Si vous voulez interrompre le régime réceptions, appuyez à nouveau sur la touche  : la touche s'éteint.



Régler durablement l'eau chaude sanitaire

Remarque





La régulation de chaudière et de chauffage Vitotronic a été réglée de manière à ce que le réglage pour la production d'eau chaude sanitaire agisse sur tous les circuits de chauffage.

Si vous souhaitez une modification, adressez-vous à votre chauffagiste.

Respectez les points suivants si de l'eau chaude doit être produite :



1. "Chauff + eau chaude"  ou "Eau chaude seule"  doivent être réglés.

Contrôlez :





 ou  doivent être éclairés, sinon appuyez sur  ou .

Remarque

La température d'ECS peut être réglée (voir page 18).

2. Les heures de production d'eau chaude sanitaire à la température réglée et de fonctionnement de la pompe de bouclage eau chaude sanitaire (si existante) pour le circuit de chauffage sont fonction de la programmation  ou  (4 plages de programmation horaire possibles) pour le jour concerné.

Contrôlez :

- garder  +  enfoncées en même temps, les plages horaires réglées pour la production d'eau chaude sanitaire sont affichées sur une ligne.
- garder  +  enfoncées en même temps, les plages horaires réglées pour la pompe de bouclage eau chaude sanitaire sont affichées sur une ligne.

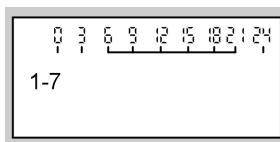



Si vous voulez modifier la programmation, voir page 19.

Régler durablement l'eau chaude sanitaire (suite)

Régler la température d'eau chaude sanitaire

Appuyez sur les touches suivantes :

1.  pour "**Temp. ECS**" : la température réglée auparavant clignote.

2.  pour la température désirée.

3. 

pour confirmation : la température ne clignote plus et est enregistrée.

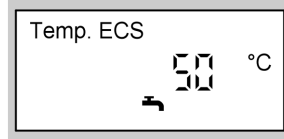

Régler les plages de programmation horaire

Installation de chauffage sans pompe de bouclage eau chaude sanitaire

Veuillez prendre en compte la remarque de la page 18.

- La production d'eau chaude sanitaire peut être enclenchée et arrêtée jusqu'à 4 fois par jour (4 plages horaires).

- **Marche automatique** (réglée en usine)

La production d'eau chaude sanitaire est assurée en parallèle à la programmation horaire pour le chauffage du premier circuit de chauffage existant de l'installation mais avec une anticipation de 30 minutes (de 5 heures 30 à 22 heures).

- **Programmation spécifique**

Si vous ne souhaitez pas de marche automatique, vous pouvez également régler des plages horaires spécifiques.

Vous pouvez régler une programmation **identique** pour tous les jours de la semaine ou **spécifique** pour chacun des jours de la semaine.

Lors du réglage de la programmation, n'oubliez pas que votre installation de chauffage a besoin d'un peu de temps pour porter l'eau chaude du ballon à la température désirée.

Procédure de réglage de la programmation, voir page 20.

Procédure pour effacer une plage d'activation, voir page 22.

Installation de chauffage avec pompe de bouclage eau chaude sanitaire

Veuillez prendre en compte la remarque de la page 18.

Régler durablement l'eau chaude sanitaire (suite)



- La pompe de bouclage dirige l'eau chaude sanitaire dans une conduite de bouclage entre le ballon d'eau chaude sanitaire et les points de soutirage afin que vous puissiez rapidement soutirer de l'eau chaude.
- La production d'eau chaude sanitaire peut être enclenchée et arrêtée jusqu'à 4 fois par jour (4 plages horaires).
- **Marche automatique** (réglée en usine)
La production d'eau chaude sanitaire et la pompe de bouclage eau chaude sanitaire sont actives en parallèle à la programmation horaire pour le chauffage du premier circuit de chauffage existant de l'installation mais avec une anticipation de 30 minutes (de 5 heures 30 à 22 heures).

- **Programmation spécifique**

Si vous ne souhaitez pas de marche automatique, vous pouvez également régler des plages horaires spécifiques.

Vous pouvez régler une programmation **identique** pour tous les jours de la semaine ou **spécifique** pour chacun des jours de la semaine.

- L'activation de la pompe de bouclage eau chaude sanitaire n'est recommandée qu'aux heures de soutirage d'eau chaude.

Ce qui suit explique le réglage d'une programmation horaire par exemple pour la production d'eau chaude sanitaire . Procédez de manière analogue pour la programmation horaire de la pompe de bouclage eau chaude sanitaire . Lors du réglage de la programmation, n'oubliez pas que votre installation de chauffage a besoin d'un peu de temps pour porter l'eau chaude du ballon à la température désirée.

Procédure de réglage de la programmation, voir page 20.

Procédure pour effacer une plage d'activation, voir page 22.

Régler la marche automatique (si nécessaire)

Appuyez sur les touches suivantes :

1.  pour "**Prog. eau chaude**".

2.  pour "**Automatique?**", si "**Automatique?**" n'est pas encore affiché à l'écran.

3.  pour confirmation.



Régler durablement l'eau chaude sanitaire (suite)



Régler une programmation horaire spécifique

Appuyez sur les touches suivantes :

1.  pour "Prog. eau chaude".

Remarque

Si vous voulez arrêter **plus tôt** les réglages de la programmation horaire, appuyez à nouveau sur  et confirmez avec .

2.  pour "Spécifique?", si "Spécifique?" n'est pas encore affiché à l'écran.
3.  pour confirmation.
4.  jusqu'à ce que "1-7" apparaisse si vous voulez régler des plages identiques pour tous les jours de la semaine.

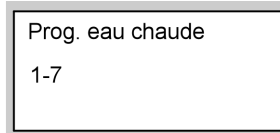

ou

5.  "Lu", "Ma" etc., si vous voulez régler des plages spécifiques pour les jours de la semaine affichés.

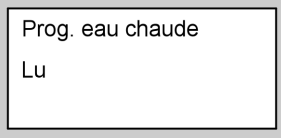

Prog. eau chaude
Lu



Remarque

Si des plages de programmation horaire différentes ont été réglées pour certains jours de la semaine et que vous désirez régler à nouveau les mêmes plages horaires pour tous les jours de la semaine, appuyez sur la touche  à l'affichage de "1-7".
Toutes les plages horaires sont remises en état de livraison.

6.  pour confirmation, "ECS plage 1" apparaît.

Remarque

Appuyez sur  si vous voulez sauter une plage de programmation.

7.  pour confirmation, "ECS 1 marche" apparaît.
8.  pour l'heure de début de la plage.
9.  pour confirmation, "ECS 1 arrêt" apparaît.



Régler l'eau chaude sanitaire

Régler durablement l'eau chaude sanitaire (suite)

10. (+)/(-) pour l'heure de fin de la plage.
11. (OK) pour confirmation, "**ECS 2 marche**" apparaît.
12. Procéder comme décrit aux points 8 à 11 pour régler les heures de début et de fin de plages de programmation horaire 2 à 4.

Effacer des plages de programmation

Appuyez sur les touches suivantes :

1. (Prog) pour "**Prog. eau chaude**".
2. (OK) jusqu'à ce que la plage désirée "**ECS arrêt**" apparaisse.
3. (-) jusqu'à ce que "- - : - -" soit affiché pour l'heure de fin.
4. (OK) pour confirmation, jusqu'à ce que l'affichage de l'heure apparaisse.

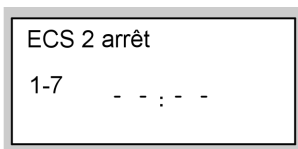

Modifier l'eau chaude sanitaire pour quelques heures seulement

La fonction suivante vous permet de produire de l'eau chaude sanitaire pour quelques heures sans modifier durablement les réglages sur la régulation. Pour cela, sélectionnez le "**Régime réceptions**" (R). Durant le régime réceptions, la pompe de bouclage eau chaude sanitaire fonctionne et le chauffage est assuré à la température réceptions. Si vous ne voulez pas de chauffage (en été, par exemple) réglez la température réceptions sur 4°C.

Modifier l'eau chaude sanitaire pour quelques heures . . . (suite)

Appuyez sur les touches suivantes :

1.  pour "**Régime réceptions**", la température du régime réceptions clignote.

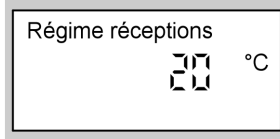

2.  pour la température désirée si vous voulez modifier la température ambiante du régime réceptions.

3.  pour confirmation, la température ne clignote plus et est enregistrée.



Terminer le régime réceptions

- Le régime réceptions se termine automatiquement à la prochaine commutation en régime température ambiante normale, au plus tard dans les 8 heures.
- Si vous voulez interrompre le régime réceptions, appuyez à nouveau sur la touche , la touche s'éteint.

Une seule phase de production d'eau chaude sanitaire

La fonction suivante vous permet d'activer une seule fois la production d'eau chaude sanitaire sans modifier durablement les réglages sur la régulation. Pour cela, sélectionnez le "**Régime réceptions**" .

Conditions :

- Le programme de fonctionnement n'est pas sur "**Mise en veille**"  ni sur "**Prog. vacances**" .
- La température d'eau chaude sanitaire devra être inférieure à la valeur de consigne affichée (voir page 19).

Appuyez sur les touches suivantes :

1.  pour "**Régime réceptions**".

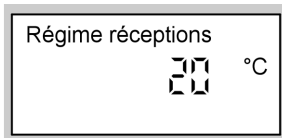

2.  pour confirmation, la production d'eau chaude sanitaire commence.

3. Appuyez une nouvelle fois sur la touche , elle s'éteint au bout de 10 secondes environ.

Autres réglages

Régler l'heure et la date

L'heure et la date ont été réglées en usine, il est possible de les modifier manuellement.

Appuyez sur les touches suivantes :

1.  pour "Heure".

2. \oplus/\ominus pour heure souhaitée.



3.  pour confirmation, "Datum" apparaît.

4. \oplus/\ominus pour la date souhaitée.

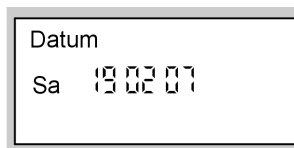

5.  pour confirmation.

Sélectionner la langue

Appuyez sur les touches suivantes :

1.  "Heizkreis" (circ. chauff.) est affiché.

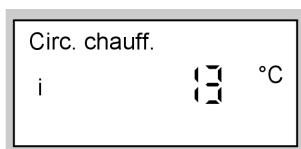

2. \ominus pour la langue désirée.

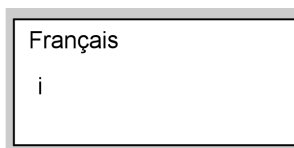

3.  pour confirmation.

Modifier l'affichage de base

Si vous souhaitez un autre affichage que celui de l'heure.

Modifier l'affichage de base (suite)

Appuyez sur les touches suivantes :

1. **i** pour "Circ. chauff."



2. **+/-** pour l'affichage désiré.

3. **OK** pour confirmation.

Vous avez le choix entre les affichages suivants :

- Température extérieure
- Température ballon tampon en haut*1*2

- Température ballon tampon en bas*1*2
- Température de départ*1
- Température d'eau de chaudière
- Température d'eau chaude sanitaire*1
- Température de retour *1
- Température ambiante
- Température des fumées *1
- Température des capteurs*1*3
- Température ECS solaire*1*3
- Heure
- Date

Remarque

Vous pouvez également modifier l'affichage de base pendant l'interrogation des températures en appuyant sur la touche **OK** à l'emplacement correspondant (voir page 26).

Modifier le contraste à l'écran

Appuyez sur la touche **OK** et réglez en même temps le contraste avec les touches **+** ou **-**.

Rétablir le réglage de base

Vous avez la possibilité de remettre en même temps au réglage de base d'usine toutes les valeurs modifiées pour le circuit de chauffage.

Appuyez pour ce faire sur la touche *****.

*1 Uniquement si la sonde correspondante est présente.

*2 Uniquement en liaison avec la Vitotronic 300 de la Vitologno.

*3 Uniquement en liaison avec des installations solaires.

Interrogations possibles

Interroger les températures

Les températures du moment et les états de fonctionnement pourront être interrogés selon les composants raccordés à la régulation et les réglages effectués.

Appuyez sur les touches suivantes :

1. **i** pour "**Circ. chauff.**".

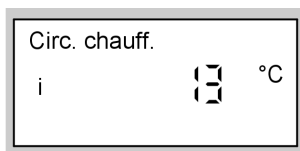

2. **+/-** pour d'autres interrogations de la liste.

3. **OK** pour terminer l'interrogation.

Ordre des températures et des états de fonctionnement qu'il est possible d'interroger :

- "**Circ. chauff. A1/M1**", la commande à distance agit sur le circuit de chauffage A1 ou M1 ou HK1
- "**Circ. chauff. M2**", la commande à distance agit sur le circuit de chauffage M2 ou HK2
- "**Circ. chauff. M3**", la commande à distance agit sur le circuit de chauffage M3
- "**Prog. vacances**", si activé
 - "**Départ vacances**"
 - "**Retour vacances**"
- "**Phase d'arrêt**", en liaison avec une Vitoligno 300
- "**Montée T°**", en liaison avec une Vitoligno 300
- "**Action régulation**", en liaison avec une Vitoligno 300
- "**Phase d'extinction**", en liaison avec une Vitoligno 300
- "**Nettoyage**", en liaison avec une Vitoligno 300
- "**Temp. extérieure**"**1
- "**Temp. chaudière**"**1
- "**Temp. tampon haut**"**1, en liaison avec une Vitoligno 300, si un réservoir tampon d'eau primaire existe
- "**Temp. tampon bas**"**1, en liaison avec une Vitoligno 300, si un réservoir tampon d'eau primaire existe
- "**Temp. départ**"**1, si le circuit de chauffage est avec vanne mélangeuse
- "**Temp. ambiante**"**1
- "**T. amb. ext. cons.**", si sonde externe (voir page 34)
- "**Temp. fumées**"**1 – si la sonde est présente
- "**Temp. eau chaude**"**1 – température d'eau chaude
- "**Temp. eau chaude 1**"**1 – température d'eau chaude si deux sondes d'eau chaude sont raccordées
- "**Temp. eau chaude 2**"**1 – température d'eau chaude si deux sondes d'eau chaude sont raccordées
- "**Temp. capteurs**"**1 – en liaison avec une installation solaire





*1 Si vous appuyez sur la touche **OK** pendant l'interrogation, vous pouvez enregistrer l'affichage comme affichage de base.



Interroger les températures (suite)

- **"Temp. ECS solaire"***1 – température d'eau chaude en marche solaire
- **"Temp. retour"***1, si le circuit de chauffage est avec vanne mélangeuse
- **"Brûleur"***2 – heures de fonctionnement du brûleur
- **"Brûleur all. 1"** – heures de fonctionnement du brûleur en 1e allure
- **"Brûleur all. 2"** – heures de fonctionnement du brûleur en 2e allure
- **"Nb démarrages brûleur"***2
- **"Consommation"***2 – consommation de combustible si le réglage correspondant a été effectué par le chauffagiste
- **"Energie solaire"** – affichage en kWh, en liaison avec une installation solaire
- **"Heure"***1
- **"Date"***1
- **"Brûleur marche"/"Brûleur arrêt"**
- **"Brûleur marche all. 1"/"Brûleur arrêt all. 1"**
- **"Brûleur marche all. 2"/"Brûleur arrêt all. 2"**
- **"Ppe ECS marche"/"Ppe ECS arrêt"**
- **"Ppe boucl. marche"/"Ppe boucl. arrêt"**
- **"Ppe chauff. marche"/"Ppe chauff. arrêt"**
- **"Ppe solaire marche"/"Ppe solaire arrêt"**
- **"Pompe solaire ... h"** – heures de fonctionnement de la pompe de circuit solaire en liaison avec une installation solaire
- **"Vanne mél. ouvrir"/"Vanne mél. fermer"**, en cas d'un circuit de chauffage avec vanne mélangeuse
 - ▼ ≙ fermeture
 - ▲ ≙ ouverture
- **"Langue"** (confirmer par )

Interroger la programmation



Appuyez sur les touches suivantes :

1. Garder  +  enfoncées en même temps pour la programmation horaire chauffage et eau chaude sanitaire
ou
2. Garder  +  enfoncées pour la programmation horaire eau chaude sanitaire **ou**

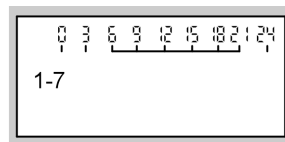
3. Garder  +  enfoncées pour la programmation horaire pompe de bouclage eau chaude sanitaire, les plages horaires réglées sont affichées sur une ligne.



*1 Si vous appuyez sur la touche  pendant l'interrogation, vous pouvez enregistrer l'affichage comme affichage de base.

*2 Pour remettre à "0": appuyer sur la touche  et confirmer par .

Interrogations possibles

Interroger la programmation (suite)

4. Si vous voulez modifier la programmation horaire, voir pages 13 et 19.

Interroger l'affichage des défauts

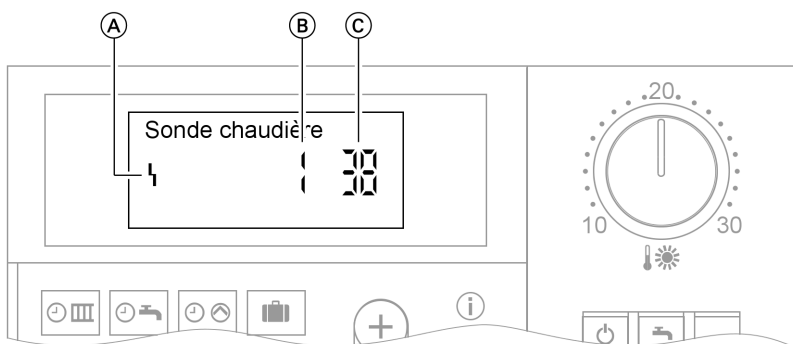

(A) Symbole de défaut

(B) Numéro de défaut

(C) Code de défaut

Si un défaut est présent sur votre installation de chauffage, il est signalé à l'écran. Vous pouvez lire à l'écran le code de défaut et le communiquer à votre chauffagiste. Ce dernier pourra mieux se préparer et vous économiserez des frais de déplacement.

Appuyez sur les touches suivantes :

1. (i) pour recherche du défaut.
2. (+)/(-) pour affichage d'autres codes de défaut, si plusieurs défauts sont présents.
3. (OK) pour "**Acquitter**" tous les messages de défaut.

4. (+)/(-) pour "**Oui**" ou "**Non**".
Par "**Acquitter? Oui**" vous confirmez que vous avez pris bonne note du défaut.
5. (OK) pour confirmation.

Appuyez sur les touches suivantes pour appeler à nouveau des défauts acquittés :

1. (OK) pendant 2 sec. environ.
2. (+)/(-) pour le défaut acquitté.

Interroger l'affichage des défauts (suite)

Remarque

Si le défaut n'a pas été éliminé, le message de défaut est à nouveau affiché le lendemain à 7h.

Que faire si ?

Pièces trop froides

Cause	Elimination
Réglage incorrect de la commande à distance	Contrôler les réglages et les corriger, le cas échéant : <ul style="list-style-type: none">■ le circuit de chauffage doit être enclenché (voir page 12)■ la température ambiante (voir page 12)■ l'heure (voir page 24)
Uniquement en fonctionnement avec un ballon d'eau chaude sanitaire : priorité à la production d'eau chaude sanitaire (☛☉ à l'écran)	Attendre que la production d'eau chaude sanitaire soit terminée (☉ s'éteint à l'écran).
Dérangement sur l'installation de chauffage : "Défaut" clignote à l'écran	Interroger le type de défaut et prévenir le chauffagiste
En liaison avec un circuit de chauffage avec vanne mélangeuse : servo-moteur de vanne mélangeuse défectueux	Désaccoupler le bras du servo-moteur (A) et déplacer la poignée de la vanne mélangeuse (B) à la main (sur "5" par exemple). Prévenir le chauffagiste

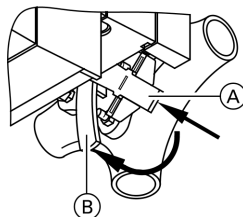

Pièces trop chaudes

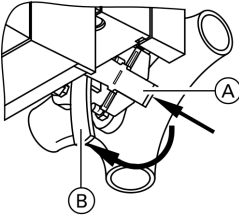
Cause	Elimination
Réglage incorrect de la commande à distance	Contrôler les réglages et les corriger, le cas échéant : <ul style="list-style-type: none"> ■ la température ambiante (voir page 12) ■ l'heure (voir page 24)
Dérangement sur l'installation de chauffage ou sonde extérieure ou sonde de chaudière en défaut : "Défaut" clignote à l'écran	Interroger le type de défaut et prévenir le chauffagiste
En liaison avec un circuit de chauffage avec vanne mélangeuse : servo-moteur de vanne mélangeuse défectueux	Désaccoupler le bras du servo-moteur (A) et déplacer la poignée de la vanne mélangeuse (B) à la main (sur "5" par exemple). Prévenir le chauffagiste <div style="text-align: center; margin-top: 10px;">  </div>

Pas d'eau chaude sanitaire

Cause	Elimination
Réglage incorrect de la commande à distance	Contrôler les réglages et les corriger, le cas échéant : <ul style="list-style-type: none"> ■ la production d'ECS doit être enclenchée (voir page 18) ■ la température d'ECS (voir page 19) ■ heure (voir page 24)



Que faire si ?

Pas d'eau chaude sanitaire (suite)

Cause	Elimination
Dérangement sur l'installation de chauffage : "Défaut" clignote à l'écran.	Interroger le type de défaut et prévenir le chauffagiste
Pompe de charge eau chaude sanitaire en défaut	Prévenir le chauffagiste

Eau chaude sanitaire à température excessive

Cause	Elimination
Réglage incorrect de la commande à distance	Contrôler la température d'eau chaude sanitaire et la corriger, le cas échéant (voir page 19)
Sonde en défaut	Prévenir le chauffagiste

"Défaut" clignote à l'écran

Cause	Elimination
Dérangement sur l'installation de chauffage	Interroger le type de défaut et prévenir le chauffagiste

"Entretien" est affiché à l'écran

Cause	Elimination
La date des travaux d'entretien a été atteinte	Faire effectuer les travaux d'entretien par le chauffagiste

"Commande centrale" est affiché à l'écran

Cause	Elimination
Le réglage des programmes de fonctionnement et vacances est assuré par un circuit de chauffage d'une régulation de chaudière, de chauffage ou de cascade éventuellement raccordée	—

"Séchage chape" est affiché à l'écran

Cause	Elimination
La fonction chape a été enclenchée	Attendre que la fonction soit terminée

"Sans fonction" est affiché à l'écran

Cause	Elimination
Aucune fonction n'a été affectée à la touche sur laquelle vous avez appuyé	—

"Demande externe" est affiché à l'écran

Cause	Elimination
Le programme de fonctionnement affiché sur la régulation a été inversé par un organe externe	L'élimination n'est pas nécessaire. L'inversion du programme de fonctionnement a été imposée par un réglage manuel

Que faire si ?

"Invers. prog. ext." est affiché à l'écran

Cause	Elimination
Le programme de fonctionnement affiché sur la régulation a été inversé par l'interface de communication Vitocom 100 et peut être modifié à la main. L'inversion externe est ainsi neutralisée	—

"T. amb. ext. cons." est affiché à l'écran

Cause	Elimination
Une sonde ambiante a été raccordée au travers de l'interface de communication Vitocom 300. Il est possible de modifier la température ambiante normale sur le bouton "🌡️". La sonde externe est ainsi neutralisée	—

L'écran s'éteint

Cause	Élimination
Piles usées	Remplacer les piles (voir page 36) Mise en décharge Les piles ne sont pas des ordures ménagères. Veuillez déposer les piles usagées dans les conteneurs prévus à cet effet

"Remplir silo" est affiché à l'écran

Cause	Elimination
La trémie de granulés de bois est vide	Refaites le plein de la trémie

"Fermer cendrier" est affiché à l'écran

Cause	Elimination
La porte cendrier est ouverte	Fermez la porte cendrier

"Fermer porte chargt" est affiché à l'écran

Cause	Elimination
La porte de chargement est ouverte	Fermez la porte de chargement

"Recharger" est affiché à l'écran

Cause	Elimination
Il manque du combustible	Rajoutez du combustible

"Ne pas recharger" est affiché à l'écran

Cause	Elimination
Il y a suffisamment de combustible dans la chambre de combustion	—

Que faire si ?

Remplacer les piles

1. Couper l'interrupteur d'alimentation électrique.



Notice d'utilisation de la
régulation de chaudière et
de chauffage

2. Dégager la partie supérieure de la commande à distance.

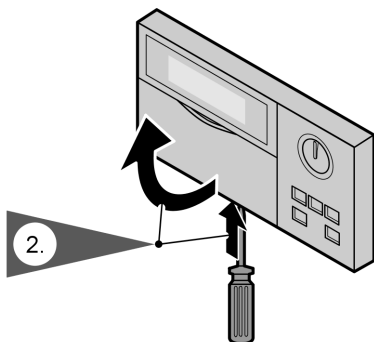

3. Sortir les piles de la face arrière.

Remarque

Ne pas toucher la platine électronique (décharge électrostatique).

4. Remplacer les piles comme représenté sur la figure.
Utiliser des piles alcalines type LR03 (AAA) ne contenant pas de polluants.

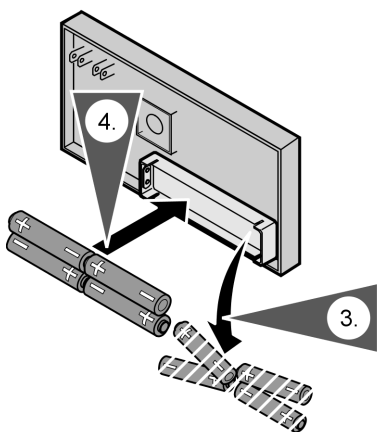

Remplacer les piles (suite)

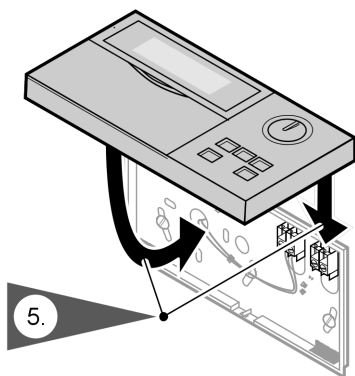

5. Remettre la partie supérieure en place et la bloquer.

Maintenance

Nettoyage

Les appareils pourront être nettoyés avec un produit ménager du commerce (ne pas employer de récurants).

Conseils pour économiser l'énergie

Les mesures suivantes peuvent vous permettre d'augmenter vos économies d'énergie.

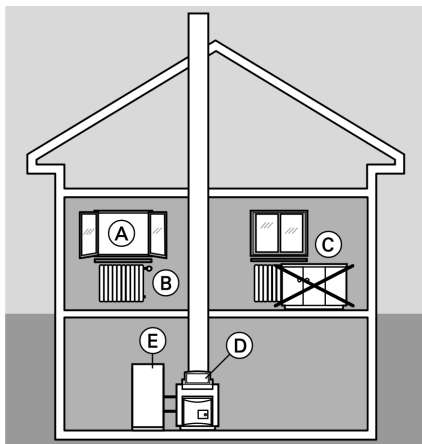

- Aérer judicieusement.
Ouvrir en grand les fenêtres (A) pendant quelques minutes après avoir fermé les robinets thermostatiques (B).
- Ne pas chauffer excessivement.
Une température ambiante de 19°C est suffisante, chaque degré de température ambiante en moins économise jusqu'à 7% de frais de chauffage.
- Fermer les volets des fenêtres (si présents) à la tombée de la nuit.
- Régler correctement les robinets thermostatiques (B).
- Ne pas cacher les radiateurs (C) ni les robinets thermostatiques (B).
- Profiter des possibilités de réglage offertes par la régulation (D) et la commande à distance.
- Contrôler la consommation d'eau chaude sanitaire.
Une douche consomme, en règle générale, moins d'énergie qu'un bain.
- Régler la température d'ECS du ballon (E) sur la régulation.

Index

Index

A

Affichage des défauts 28

C

Chauffage, arrêter 9

Chauffage, enclencher 9

Chauffage et eau chaude 6

Circuit de chauffage, arrêter 9

Circuit de chauffage, enclencher 9

Circulateur chauffage 8

Commande centrale 33

Coupure de courant 6

D

Défaut 32

Demande externe 33

Demi-saison (eau chaude) 9

E

Eau chaude, arrêter 9, 10

Eau chaude, enclencher 9

Eau chaude sanitaire 6

Economies 15

Economies d'énergie 39

Economiser l'énergie 16

Elimination des pannes 30

Entretien 32

Etats de fonctionnement, interroger 26

I

Informations 7

Informations, interroger 26

L

L'écran s'éteint 34

M

Marche automatique 19, 20

Message de dérangement, acquitter 28

Mise en veille 9

Modifier l'affichage de base 24

Modifier le contraste à l'écran 25

Montée en température, modifier... 13

N

Nettoyage 38

O

Ordre des températures, interroger 26

Organes d'affichage 7

Organes de commande 7

Index (suite)

P	
Piles, remplacer	36
Plages de programmation, effacer	
■ eau chaude	22
■ pompe de bouclage eau chaude	22
Pompe de bouclage eau chaude	19
Pompe de charge ECS	8, 11
Pompe de circuit de chauffage	10
Préréglages d'usine	6
Production d'eau chaude sanitaire, régler	18
Production d'ECS	6
Programmation	7
Programmation horaire, interroger	27
Programmation horaire	
■ pompe de bouclage eau chaude	20
■ production ECS	20
Programmation, régler	13, 19
Programmation spécifique	19, 20
Programmations, spécifiques	13
Programmation	
■ chauffage	6, 13, 14
■ pompe de bouclage ECS	6
■ production d'ECS	6
Programme externe	34
Programme vacances	7
Programme vacances	
■ régler	15
■ terminer	16
Protection contre le gel	6, 9, 10
Q	
Que faire si	30
R	
Réception radio des signaux horaires	8
Recherche du défaut	28
Régime d'été (eau chaude uniquement)	9
Régime d'hiver (eau chaude)	9
Régime économique	
■ régler	17
■ terminer	17
Régime réceptions en liaison avec production ECS	22
Régime réceptions	
■ régler	17
■ terminer	17
Réglage de base	6
Régler la langue	24
Régler/modifier la date	24
Régler/modifier l'heure	24
Remarques concernant les commandes	6
Rétablir le réglage de base	25
S	
Séchage chape	33
Sonde ambiante	34
Symboles à l'écran	7

Index

Index (suite)

T

- Température ambiante externe 34
- Température ambiante, modifier 12
- Température ambiante normale... 6, 7,
..... 12
- Température ambiante réduite 6, 7, 13
- Température d'eau chaude sanitaire 7
- température d'eau chaude
 - régler/modifier 19
- Température ECS
 - interroger 26
- Températures et états de
fonctionnement, interroger 26
- Températures, interroger 26
- Températures, modifier 12
- Températures, modifier
 - température ambiante normale ... 12
 - température ambiante réduite 13
 - température d'eau chaude 19

U

- Une seule phase de production ECS .
..... 23

V

- Vacances 15
- Voyant de dérangement 32

Remarque concernant la validité

Pour installations de chauffage avec régulation de chaudière et de chauffage en fonction de la température extérieure et Vitotrol 300

référence 7248 907

Votre interlocuteur

Veillez vous adresser à votre installateur pour tout ce qui concerne les travaux d'entretien et de réparation de votre installation. Pour toute information : site Internet www.viessmann.fr.

Viessmann France S.A.S.
57380 Faulquemont
Tél. 03 87 29 17 00
www.viessmann.fr

5586 561-F Sous réserves de modifications techniques !